







Catherine Le Théo and Thierry Blet have created a very unusual range "with the appearance of being inflated with helium gas". Designed for use in reception, relaxation or conference areas.

Cathérine Le Téo und Thierry Blet haben ein Sitzmöbel in ungewöhnlichem Design und Qualität entworfen. „Es sieht aus, als wäre es mit Helium gefüllt“ und ist für den Empfangs- und Konferenz-Bereich in seiner klassischen Anmutung wie geschaffen.

Catherine Le Théo et Thierry Blet signent un design atypique «comme gonflé à l'hélium», pour un grand classique de l'aménagement des espaces de réception, détente ou conférence.

Catherine Le Théo en Thierry Blet hebben een ongewone serie gecreerd "met een verschijning alsof deze met helium is gevuld". Ontworpen voor gebruik bij recepties, relaxen of conferentie omgevingen.



From the Demi Huit on castors to the two or three seater, "Grand Huit" sofa, including the "Huit" Club armchair, a complete range with a clearly defined identity, a friendly, warm atmosphere to provide a different spatial approach to company reception and relaxation areas.

Vom Modell "Demi Huit" auf Rollen bis hin zum Zwei- oder Dreisitzer-Sofa "Grand Huit" – und nicht zu vergessen den "Huit"-Clubsesseln – handelt es sich um eine komplette Produktfamilie in durchgängig abgestimmtem Design. Die freundliche und warme Note dieser Sitzmöbel verleiht dem Warte- und Empfangsbereich Ihres Unternehmens eine ausgeglichene Atmosphäre oder lädt einfach zum Entspannen ein.

Du « Demi Huit » bridge sur roulette au « Grand Huit » canapé deux et trois places en passant bien sûr par « Le Huit » fauteuil club : une famille complète aux identités marquées. Une note conviviale et chaleureuse pour une autre approche des espaces de vie dans l'entreprise.

Van de Demi Huit op rolwielen naar de twee-of driezitter, "Grand Huit" sofa, inclusief de "Huit" Club armstoel, een complete serie met een heldere gedefinieerde identiteit, een vriendelijk, warme atmosfeer om verschillende bedrijfsontvangstruimtes en relax ruimten te benaderen.

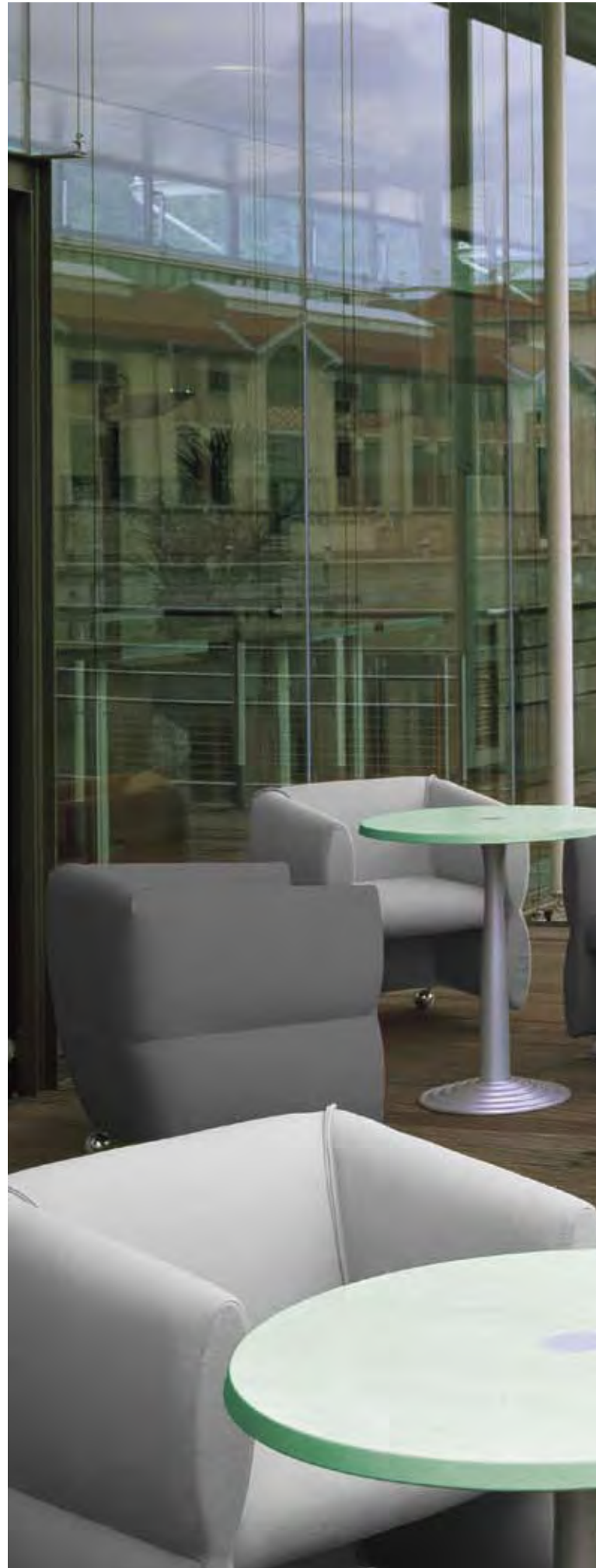



Always attentive to the smallest details, the comforto quality is fully expressed in the finely worked leather. Low tables complete the programme. Different forms and finishes: woodwork, lacquer, etc...

Sorgfalt bis ins kleinste Detail. Die Qualität, durch die sich comforto auszeichnet, zeigt sich insbesondere in der hervorragenden Verarbeitung. Niedrige Beistelltische vervollständigen dieses Programm. Verschiedene Formen und Oberflächen sind verfügbar: Edelholz, Lack etc..

Souci du détail, la qualité comforto s'exprime pleinement dans le travail de sellerie.

Des tables basses viennent compléter ce programme. Différentes formes et finitions : ébénisterie, laques...

Altijd alle aandacht voor de kleinste details, de comforto kwaliteit is volledig geuit in het fijne bewerkte leder. Lage tafels maken het programma compleet. Verschillende bladvormen en afwerkingen: fineer, gelakt, etc...



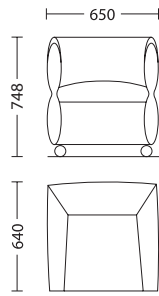

Demi Huit

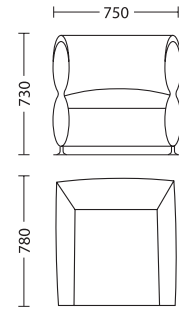

Huit

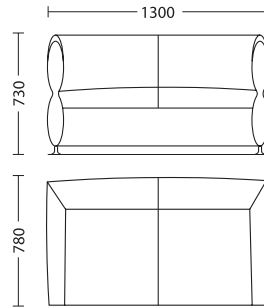

Huit sofa 2 seats  
Grand Huit – Zweisitzer  
Grand Huit 2 places  
Grand Huit – Tweezitter

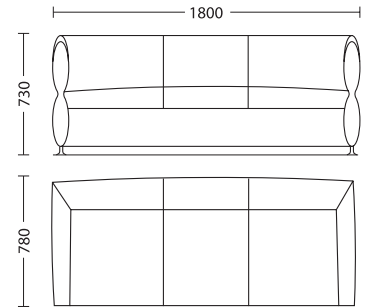

Huit sofa 3 seats  
Grand Huit – Dreisitzer  
Grand Huit 3 places  
Grand Huit – Driezitter

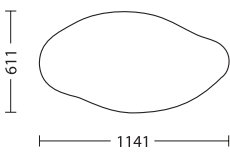

Petal table  
Blattförmiger Tisch  
Table pétale  
Bloemvormige tafel

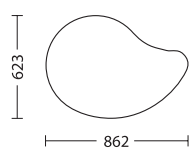

Teardrop table  
Tropfenförmiger Tisch  
Table goutte d'eau  
Druppelvormige tafel

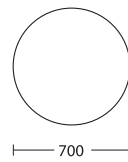

Round table  
Runder Tisch  
Table ronde  
Ronde tafel

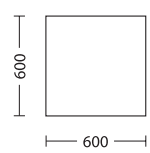

Square table  
Quadratischer Tisch  
Table carrée  
Vierkante tafel

**art.collection**  
**castelli**  
**comforto**  
**dyes**

## **Benelux**

Haworth Benelux B.V.  
Archimedesbaan 2  
3439 ME Nieuwegein  
The Netherlands  
Tel. +31 30. 287 70 60  
Fax +31 30. 287 70 69

## **Czech Republic**

Haworth Czech s.r.o.  
The Park  
V Parku 2316/12  
148 00 Praha 4 - Chodov  
Czech Republic  
Tel. +420 2. 72 65 72 40  
Fax +420 2. 72 65 72 48

## **France**

Haworth S.A.S.  
166, Rue du Fbg. St. Honoré  
75008 Paris  
France  
Tel. +33 1. 45 64 45 00  
Fax +33 1. 45 64 45 45

## **Germany**

Haworth GmbH  
Communication Center  
Am Deisterbahnhof 6  
31848 Bad Münder  
Germany  
Tel. +49 50 42. 50 10  
Fax +49 50 42. 50 12 00

## **Hungary**

Haworth Hungary Kft.  
Graphis oft Park  
M building  
1131 Budapest, Záhony u. 7.  
Hungary  
Tel. +36 1. 201 40 10  
Fax +36 1. 201 19 95

## **Ireland**

Haworth Ireland Ltd.  
Five Lamps Place  
Amiens Street  
Dublin 1  
Republic of Ireland  
Tel. +353 1. 855 88 40  
Fax +353 1. 855 88 51

## **Italy**

Haworth S.p.A.  
Via Einstein, 63  
40017 San Giovanni in Persiceto  
Bologna  
Italy  
Tel. +39 051. 82 01 11  
Fax +39 051. 82 69 87

## **Portugal**

Haworth Portugal SA  
Estrada Consigliéri Pedroso, 68  
Apartado 15  
2746-955 Queluz  
Portugal  
Tel. +351 21. 434 50 00  
Fax +351 21. 434 50 50

## **Spain**

Haworth Spain Ltd.  
C/Salvatierra 5  
- bajo - 1ª planta  
28034 Madrid  
Spain  
Tel. +34 91. 398 04 80  
Fax +34 91. 398 04 81

## **Switzerland**

Haworth Schweiz AG  
Badstrasse 5  
Postfach 54  
5737 Menziken  
Switzerland  
Tel. +41 62. 765 51 51  
Fax +41 62. 765 51 52

## **United Kingdom**

Haworth UK Ltd.  
Cannon Court  
Brewhouse Yard  
St. John Street  
Clerkenwell  
London EC1V 4JQ  
United Kingdom  
Tel. +44 20. 73 24 13 60  
Fax +44 20. 74 90 15 13

## **USA**

Haworth Inc.  
One Haworth Center  
Holland MI 49423-9576  
USA  
Tel. +1 616. 393 30 00  
Fax +1 616. 393 15 70

Subject to technical and programme alterations, printing and other errors.  
Technische Änderungen, Druckfehler und Programmänderungen vorbehalten.  
Sous réserve de modifications techniques, erreurs d'impression et remaniements de gamme.  
Technische wijzigingen, drukfouten en programmwijzigingen voorbehouden.

All mentioned brands and product names may be registered trademarks or trademarks of their respective holders and are hereby acknowledged.  
Alle verwendeten Marken und Produktnamen können eingetragene Markenzeichen sein oder Markenzeichen einzelner und werden hiermit anerkannt.  
Toutes les marques et noms de produits sont des marques déposées ou des marques appartenant à leurs propriétaires respectifs et sont donc reconnues.  
Alle merken en productnamen kunnen geregistreerde handelsmerken of handelsmerken van hun respectievelijke houders zijn en hierbij erkend.